



LMLXXX GUIDE D'UTILISATION

wenglor TPL

PRÉAMBULE

Cette notice comporte tous les conseils et précautions permettant l'installation et l'utilisation en toute sécurité du produit. wenglorTPL se dégage de toutes responsabilités et annule l'effet de la garantie si l'un des points décrits dans cette notice n'était pas respecté.



■ DÉBALLAGE

Le produit est conditionné dans notre usine avec des matériaux appropriés pour un transport en toute sécurité. Lors de l'ouverture du colis, toute lame coupante est à proscrire afin de ne pas endommager le produit. Veuillez utiliser les accessoires livrés dans le colis quand cela est nécessaire, et non pas des produits de substitution.

En cas de dommages survenu lors de l'expédition, veuillez le signaler au transporteur au moment de la livraison et le stipuler par écrit sous forme de «réserve». Il est également de votre responsabilité d'informer wenglorTPL par écrit du dommage dans les 24 heures suivant la réception du colis. Tout colis endommagé lors du transport ne sera ni repris ni échangé si cela n'a pas été signalé sur le bon de transport et à la société wenglorTPL dans les délais.

■ CLASSES DE RISQUE

La norme EN-62471 concernant le rayonnement des sources de lumière permet de répartir les éclairages à leds en 4 groupes distincts, selon leur degré de dangerosité. Vous trouverez ci-dessous un tableau à titre indicatif, détaillant les classes de risques pour nos produits standards.

Couleur	Classe	Risque
Blanc WHI, Cyan 505 nm, Rouge 625 nm, IR 860 nm	0	aucun

wenglorTPL peut fournir des notes de calculs sur la **distance nominale des risques oculaires** (distance de sécurité). Pour plus d'infos, n'hésitez pas à nous contacter. Dans tous les cas, wenglorTPL préconise l'utilisation **des lunettes de protection**.



Attention à l'infrarouge, invisible à l'oeil nu. Pour savoir si l'éclairage est allumé : se référer aux leds de fonctionnement.





LMLXxxx

GUIDE D'UTILISATION

P2/12

ENCOMBREMENT

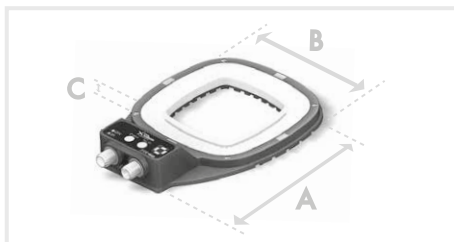

RING	Longueur (mm)	Largeur (mm)	Hauteur (mm)
	A	B	C
LMRX1xx	193	136	11*
LMRX2xx	257	197	11*

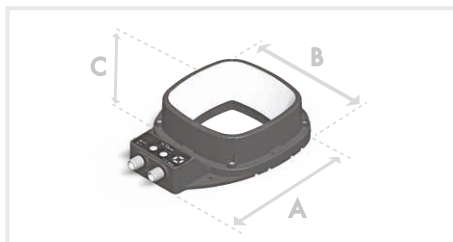

DARK FIELD	Longueur (mm)	Largeur (mm)	Hauteur (mm)
	A	B	C
LMFX1xx	193	136	45,5
LMFX2xx	257	197	53,5

* avec connecteurs: 31 mm.

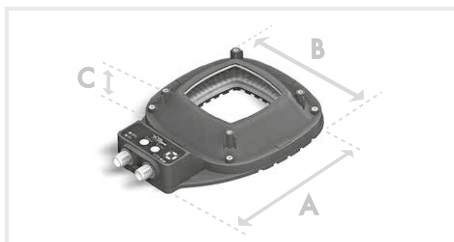

LOW ANGLE	Longueur (mm)	Largeur (mm)	Hauteur (mm)
	A	B	C
LMLX1xx	193	136	34,75
LMLX2xx	257	197	45,25

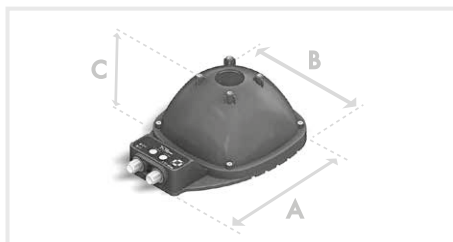

DOME	Longueur (mm)	Largeur (mm)	Hauteur (mm)
	A	B	C
LMDX1xx	193	136	75
LMDX2xx	257	197	106,75

FIXATION

L'éclairage doit être mis en place non raccordé électriquement et donc hors tension.

Utiliser les points de fixation prévus à cet effet. L'utilisation de vis M5 (non fournies) est recommandée avec un couple de serrage compris entre 0.5 et 1.5 nm.

Il est préférable d'utiliser un frein filet (non fourni) pour éviter tout risque de desserrement.



LEDS DE SIGNALISATION

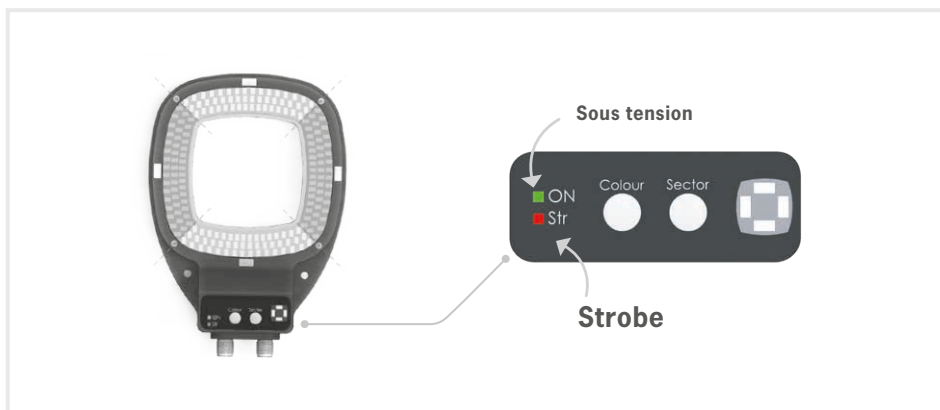

CONNEXION ÉLECTRIQUE

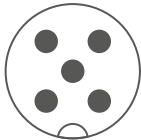
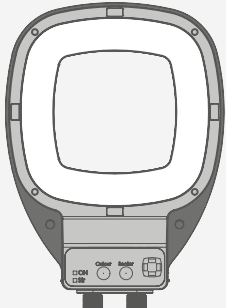
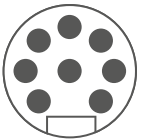
M12 MÂLE – 5 PÔLES		M12 MÂLE – 8 PÔLES
 <ul style="list-style-type: none"> ■ ALIMENTATION ■ STROBE ■ DIMMING 		 <ul style="list-style-type: none"> ■ CONTRÔLE SECTEURS ■ CONTRÔLE COULEURS ■ ACTIVATION OVERDRIVE ■ VEROUILLAGE CLAVIER



CONNECTIQUE M12 MÂLE 8 PÔLES

CONTRÔLE SECTEURS

CONTRÔLE COULEURS

ACTIVATION OVERDRIVE

■ CONTRÔLE À DISTANCE (BRANCHEMENT)

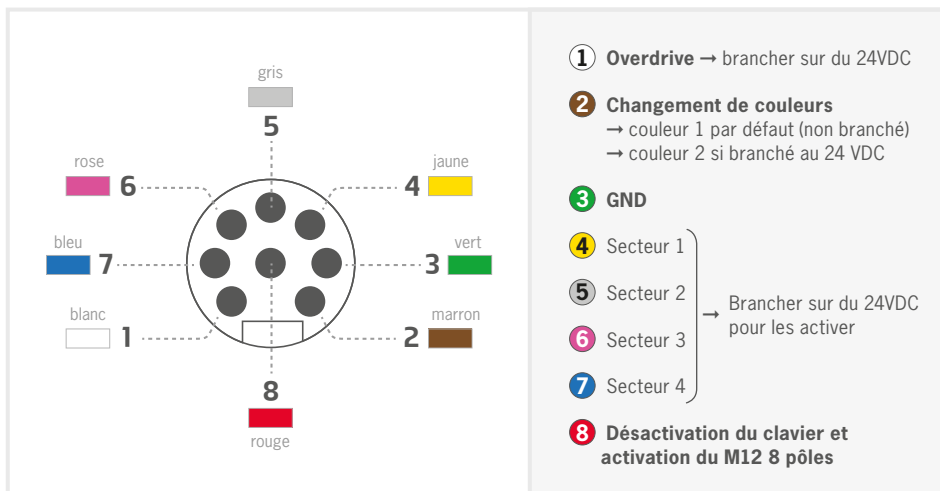

CONTRÔLE À DISTANCE VIA LE SIGNAL PNP : 0-4V=OFF et 5-24V=ON.

SECTEURS



CÂBLAGE MINIMUM



TOUS LES SECTEURS + OVERDRIVE



TOUS LES SECTEURS CW + CLAVIER DÉACTIVÉ



CONTRÔLE DES SECTEURS VIA M12 - 8 PÔLES



CONNECTIQUE M12 MÂLE 5 PÔLES

ALIMENTATION

STROBE

DIMMING

Connecteur M12 5 points mâle

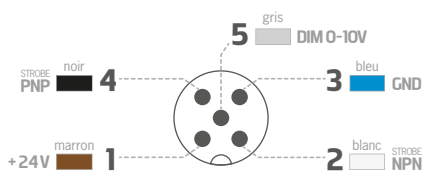

Le connecteur **M12 5 points mâle** est **COMPATIBLE** avec les connecteurs femelles 4 pôles. Dans ce cas, la fonction Dimming n'est cependant pas disponible.

STROBE PNP :

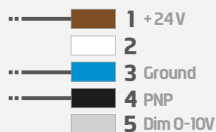

STROBE NPN :

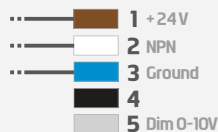

MODE CONTINU :

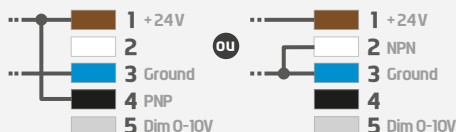

IMMUNITÉ CEM : pour une meilleure immunité CEM lors de l'utilisation de l'éclairage en mode Strobe, effectuez les branchements comme indiqué ci-contre. Concernant le dimming, la broche (5) doit être connectée avec une tension comprise entre 0V et 10V afin de garantir un éclairage adéquat.



STROBE PNP :

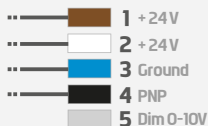

STROBE NPN :

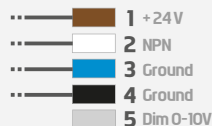

MODE STROBE

DÉCLENCHEMENT MODE STROBE - PNP & NPN

PNP : de 5 à 24V pour 100% ON. De 0 à 4V pour 100% OFF.

NPN : moins de 2V pour 100% ON. Au delà de 2,2V pour 100% OFF. Max 24V.



■ CONFIGURATION STROBE

• Version standard :

DURÉE DU STROBE MINIMUM

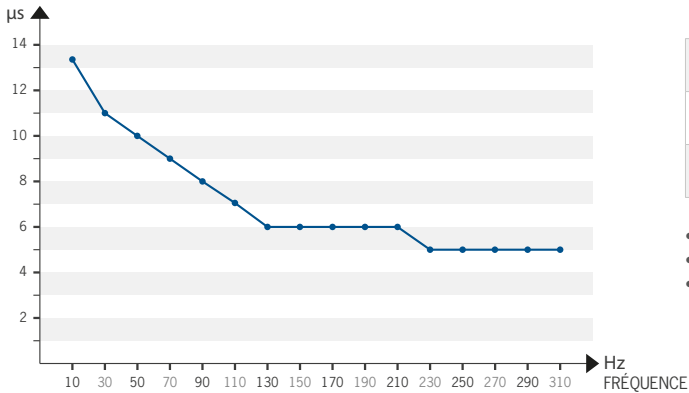

D max	100 %
t max	CW
fréquence max	50 000 Hz

- D : rapport cyclique
- t : durée du strobe
- CW : mode continu

• Version Overdrive :

DURÉE DU STROBE MINIMUM

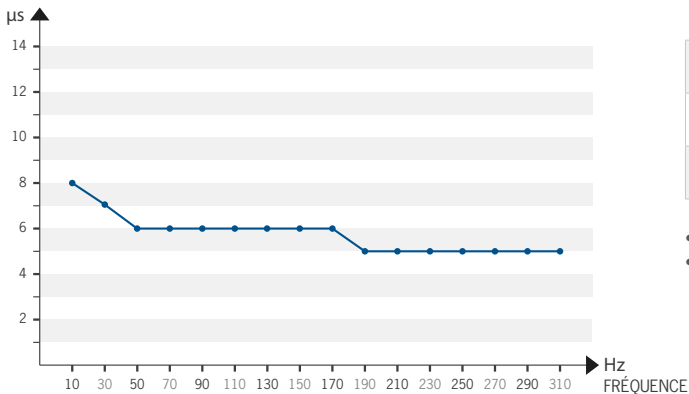

D max	10 %
t max	2 ms
fréquence max	310 Hz

- D : rapport cyclique
- t : durée du strobe



Ne pas dépasser 310 Hz pour le strobe en PNP/NPN en mode overdrive.



■ STROBER L'ÉCLAIRAGE EN PNP OU NPN

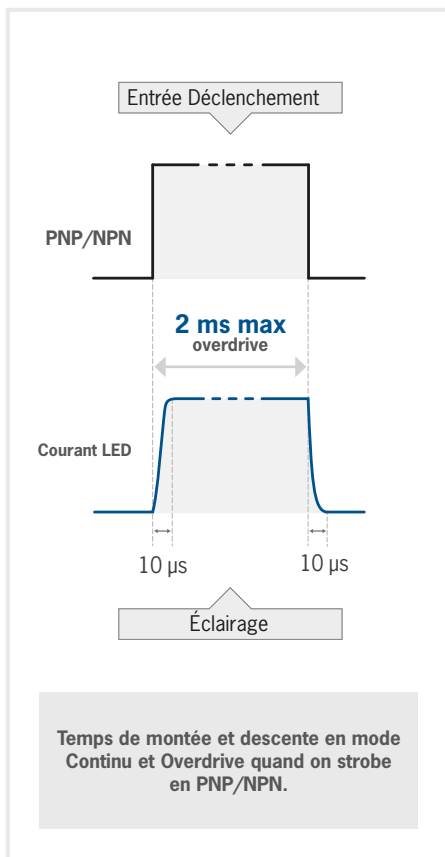
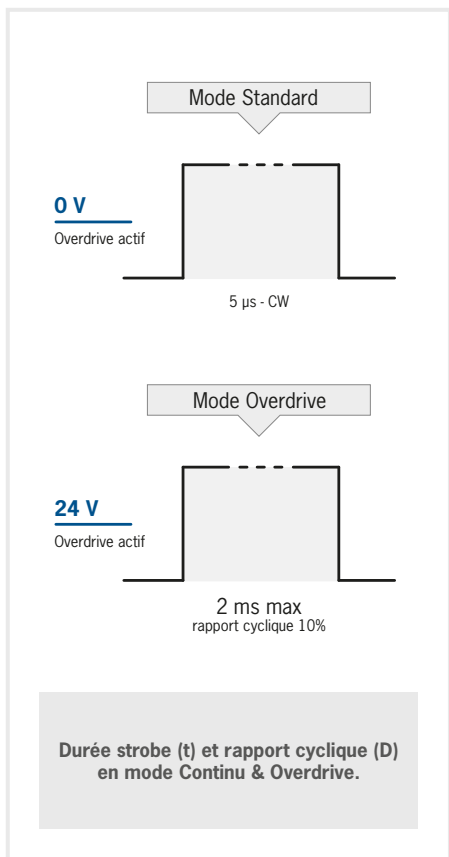

■ PROTECTION EN MODE OVERDRIVE

Même si vous appliquez un délai supérieur à 2 ms, la Led ne sera allumée que 2 ms max.

Protection rapport cyclique : le rapport cyclique max est de 10%.

Si vous appliquez un rapport supérieur, la protection interne du circuit se déclenchera.



■ CONTRÔLE DES COULEURS ET SECTEURS EN MODE STROBE

Pour contrôler la couleur de la led et les secteurs, le signal de déclenchement PNP ou NPN doit être activé en plus du signal de commande des secteurs ou de couleur. Les diagrammes ci-dessous illustrent les temps de montée, de descente et de délais.

Si le PNP et les secteurs sont connectés au 24V et si vous strobez les couleurs, il peut y avoir un décalage entre le déclenchement du signal et l'arrivée du courant dans la led.

Si le PNP est connecté au 24V et si vous strobez les secteurs, il peut y avoir un décalage entre le déclenchement du signal et l'arrivée du courant dans la led. Dans ce cas, vous avez une protection pour 2ms max.

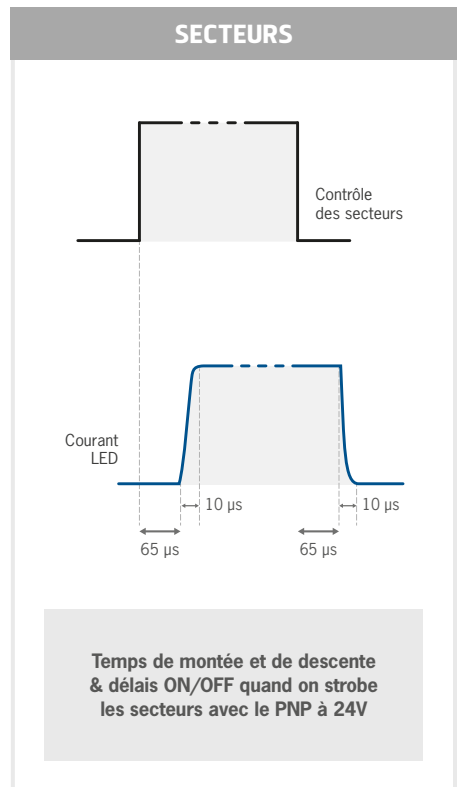
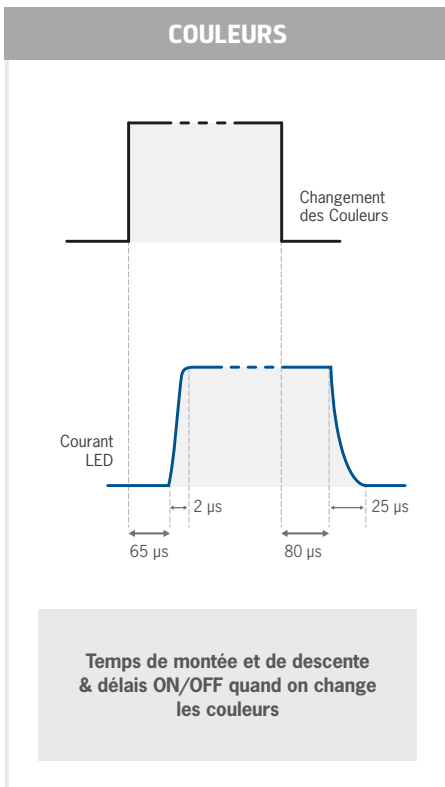



■ CONTRÔLE DU DIMMING

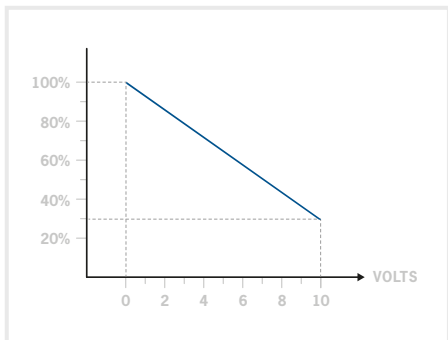

Dimming entre 0 et 10V.

À 0V au niveau du Dimming, le produit est à 100% de sa puissance lumineuse. À 10V, il est réduit à 30% de la puissance d'éclairage.

■ ALIMENTATION

Tension d'alimentation	24 V à l'entrée de l'éclairage ($\pm 10\%$)
Voltage maximum absolu	30 V à l'entrée de l'éclairage
Consommation max. – signal Strobe	5 mA
Consommation max. – contrôle à distance	5 mA
Consommation max. – dimming	2 mA

■ CONDITIONS D'UTILISATION

-10° à +40°C / 80% d'humidité sans condensation. Non adapté à une utilisation en extérieur.
Pas de choc thermique (variation de température maximum de 10°C en 24h).

■ ENTRETIEN DE L'ÉQUIPEMENT

NETTOYAGE (PRODUIT HORS TENSION)

Utiliser un chiffon doux et sec. Ne pas utiliser de matériau abrasif. Ne pas utiliser de solvant ou de produit chimique agressif. wenglorTPL préconise l'utilisation d'alcool isopropylique.



LMLxxx

GUIDE D'UTILISATION

P10/12

■ CONTRÔLE MANUEL

Le LMLxxx fonctionne par défaut en contrôle manuel et en mode continu (CW). Pour utiliser le contrôle à distance, vous devez connecter le câble 8 pôles et appliquer les signaux PNP aux broches appropriées. Le LMLxxx possède un mode Teach et Run.

Sélection des couleurs et secteurs

- Entrer dans les paramètres : appuyez simultanément sur les 2 boutons pendant 3 à 4 secondes,
- Modifier les paramètres : appuyez sur les boutons "Color" et / ou "Sector" jusqu'à ce que la configuration souhaitée soit sélectionnée,
- Enregistrer les paramètres : appuyez simultanément sur les 2 boutons pendant 3 à 4 secondes.

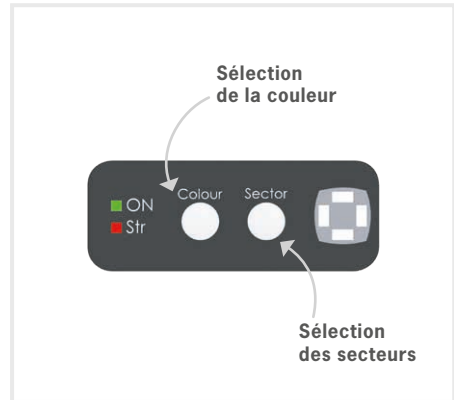

■ CONFIGURATION DES SECTEURS

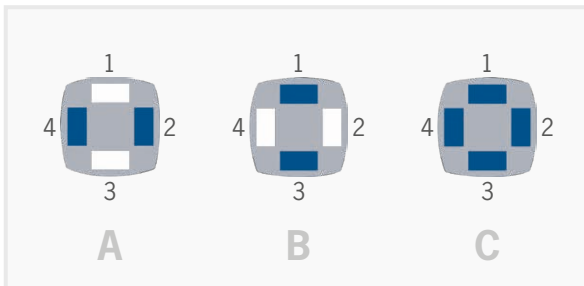

■ INFORMATIONS SUR LES BINS



La société wenglorTPL est particulièrement vigilante sur le choix de BIN des leds qui composent ses éclairages.

L'œil humain est très sensible aux variations de couleur, et notamment en ce qui concerne la gamme Cyan. 2 LMLxxx de couleur cyan peuvent paraître différents aux yeux de l'utilisateur. Pourtant, la variation maximale de la longueur d'onde ne dépasse pas les 10 nm.



■ SÉCURITÉ DE L'UTILISATEUR

Ne pas modifier ou démonter tout ou partie du produit.

Respecter les tensions d'alimentation et les bornes de branchement.

S'assurer que l'alimentation est coupée lors de la connexion du produit et ne l'allumer qu'une fois le produit entièrement connecté. Le non-respect de cette consigne peut endommager le produit et annuler la garantie.

Ne pas regarder directement la source d'éclairage.

Veillez suivre les conseils ci-dessous afin de minimiser l'exposition de l'opérateur à la source de lumière.



CONSEILS D'INSTALLATION :

- Interdire ou limiter l'accès direct à la source d'éclairage (exposition dans l'axe du rayonnement).
- Établir un périmètre de sécurité pour empêcher les opérateurs d'approcher de la source d'éclairage au-delà des recommandations du fabricant.
- Si le poste de travail le permet, introduire un filtre pour bloquer le rayonnement lumineux entre la source et l'opérateur. Si ces mesures ne peuvent être mises en œuvre, fournir aux opérateurs des lunettes (classe 4).

Il est de la responsabilité des personnes installant ce produit de s'assurer que tous les moyens possibles (tels que ceux mentionnés ci-dessus) ont été mis en œuvre pour réduire l'exposition des opérateurs à la lumière émise par ce produit.

■ ACCESSOIRE DE FIXATION (EN OPTION)

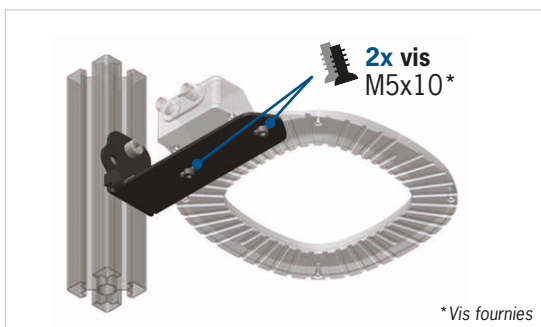



LMLXxxx

GUIDE D'UTILISATION

■ DURÉE DE VIE

La durée de vie des leds peut être augmentée en utilisant le mode strobe quand cela est possible. Le mode strobe (action d'allumer et d'éteindre l'éclairage en PNP ou NPN) permet de réduire l'accumulation de température au niveau de la jonction des leds. Cette température impacte directement la durée de vie des leds. Ce produit doit être utilisé dans un air ambiant de 40°C/104°F maximum.

Les leds perdent naturellement de leur intensité sur la durée à cause de la chaleur. L'utilisation du dimming et l'instauration d'une luminosité de référence permettent de maintenir un niveau de luminosité constant sur une longue période, en particulier pour les applications critiques en termes d'éclairage. Les produits wenglorTPL sont intégrés dans les usines depuis 2006, et beaucoup d'entre eux sont encore en activité aujourd'hui. La durée de vie des leds et la gestion de la chaleur figurent au premier plan de nos considérations en termes de design de produit.

Ref:WO4030201-D2, édition 2025/06.

Caractéristiques et présentations sujettes à modifications sans préavis.

wenglor TPL

wenglor Straße 3
88069 Tettwang
Germany



+49 (0)7542 5399 800

support@wenglor.com

www.wenglor.com